

<http://www.nazme.co.jp>



3 手術・解剖機器

高度管理医療機器等販売業貸与業許可番号 28文文生薬第2107号
第三種医療機器製造販売業許可番号 13B3X00413号

 **株式会社 夏目製作所**
<http://www.nazme.co.jp>

本社 〒113-8551 東京都文京区湯島2-18-6
TEL: 03-3813-3251 FAX: 03-3815-2002

大阪支社 〒567-0085 大阪府茨木市彩都あさぎ7-7-18
彩都バイオヒルズセンター3F
TEL: 072-646-9311 FAX: 072-646-9300

株式会社 夏目製作所

目次

2020年6月 第10版

A	ピンセット	2～5
B	剪刀	6～15
C	鉗子・持針器	16～20
D	メス	21～22
E	解剖器具・セット	23～28
F	開創器その他	28～30
H・I・J・K	その他鋼製小物	30～33
KN	電気メスその他	34～37
MA	マイクロピンセット	37～39
MB	マイクロ剪刀	40～41
MC～MF	マイクロその他	42～43
	[新製品のご案内]	33

A-1 無鉤ピンセット 直型

ステンレス製
全長:130, 200, 250, 300mm



先端に滑り止めの溝が切っております。

A-2 有鉤ピンセット 直型

ステンレス製
全長:130, 180, 200mm



先端に図のような鉤がついています。

A-3-1 先細無鉤ピンセット 直型

ステンレス製
全長:130, 180, 230mm



先を細く作り、滑り止めの溝が切っております。

A-3-2 先曲り先細無鉤ピンセット

ステンレス製
全長:130mm



先を細く作り、曲げてあります。先端に滑り止めの溝が切っております。

A-4-1 先細有鉤ピンセット 直型

ステンレス製
全長:130, 180mm



先を細く作り、先端に図のような鉤がついています。

A-4-2 先曲り先細有鉤ピンセット

ステンレス製
全長:130mm



先を細く作り、曲げてあります。先端に図のような鉤がついています。

A-5 先細無鉤ピンセット 直型

ステンレス製
全長:110mm



先を細く作り、先端に滑り止めの溝が切っております。

A-6 先細有鉤ピンセット 直型

ステンレス製
全長:110mm



先を細く作り、先端に図のような鉤がついています。

A-7 虹彩無鉤ピンセット 直型

ステンレス製
全長:100mm



先を細く作り、先端に滑り止めの溝が切っております。

A-8 虹彩有鉤ピンセット 直型

ステンレス製
全長:100mm

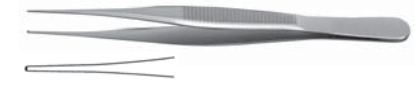

先を細く作り、先端に鉤がついています。

A-9 先曲り先細無鉤ピンセット

ステンレス製
全長:125mm
先曲り:14mm



A-10 先曲り先細有鉤ピンセット

ステンレス製
全長:125mm
先曲り:14mm



先端に図のような鉤がついています。

A-11 先曲り先細無鉤ピンセット

ステンレス製
全長:120mm
先曲り:20mm



先端に滑り止めの溝が切っております。

A-12-1 先曲り先細無鉤ピンセット

ステンレス製
全長:110mm



先端に滑り止めの溝が切っております。

A-12-2 先曲り先細無鉤ピンセット

ステンレス製
全長:100mm
ポッチ付



先端に滑り止めの溝が切っております。挟んだ時に先端がずれにくいよう胴の部分にポッチがついています。

A-12-3 先曲り先細無鉤ピンセット

ステンレス製
全長:115mm
ポッチ付



先端幅が約1.2mmで滑り止めの溝が無く、平面上に仕上げてあります。挟んだ時に先端がずれにくいよう胴の部分にポッチがついています。

A-13 先曲り先細有鉤ピンセット

ステンレス製
全長:105mm



先端に図のような鉤がついています。

A-14 先曲り虹彩無鉤ピンセット

ステンレス製
全長:100mm



先端に滑り止めの溝が切っております。

A-15 先曲り虹彩有鉤ピンセット

ステンレス製
全長:100mm



先端に図のような鉤がついています。

A-16 尖鋭ピンセット

ステンレス製
全長:140mm



A-17 尖鋭ピンセット

ステンレス製
全長:130mm



A-18 尖鋭ピンセット

ステンレス製
全長:110mm



A-19 尖鋭ピンセット

ステンレス製
全長:100mm



A-20 技工ピンセット

ステンレス製
全長:115mm



先端は細く、滑り止めの溝がありません。

A-21 トゲ抜ピンセット

ステンレス製
全長:115mm



A-22 スプリンター

ステンレス製
全長:120mm



A-23 曲りピンセット(歯科ピン)

ステンレス製
全長:160mm
先曲り:15mm



先端には滑り止めの溝がありません。

A-24 膝状ピンセット(ルーツェピン)

ステンレス製
全長:140mm 先曲り:55mm
全長:170mm 先曲り:80mm



2ヶ所で曲げたタイプのピンセットです。
先端に滑り止めの溝が切っています。

A-25 曲りピンセット

ステンレス製
全長:100mm
先曲り:50mm



先端に滑り止めの溝が切っています。

A-26 リングピンセット

ステンレス製
全長:100mm
リング外径:φ約3mm



球状の物や傷をつけない物を挟むのに適しています。

A-27 リングピンセット

ステンレス製
全長:100mm
リング外径:φ約6mm



A-38 リングピンセット

ステンレス製
全長:105mm
リング外径:φ約11mm
ポッチ付



球状の物や傷をつけない物を挟むのに適しています。

A-28 リングピンセット

ステンレス製
全長:100mm
リング外径:φ約6×8mm



A-29 リングピンセット

ステンレス製
全長:100mm
リング外径:φ約8×10mm



球状の物や傷をつけない物を挟むのに適しています。

A-32 膝状鋭匙ピンセット

ステンレス製
鋭匙径:φ7mm
全長:200mm



先端部がカップ状になっています。

A-33 鋭匙ピンセット 直型

ステンレス製
鋭匙径:φ5mm
全長:150mm



先端部がカップ状になっています。

A-37 デッキピンセット 反型

ステンレス製
全長:110mm



先端部が平たい板状になっています。
薄い膜状の物を傷つけずに挟むのに適しています。

B-1 直剪刀 両鈍

ステンレス製
全長:145, 165, 185mm



B-1-L 左利き用直剪刀 両鈍

ステンレス製
全長:145mm

B-2 反剪刀 両鈍(クーパー)

ステンレス製
全長:145mm



B-2-L 左利き用反剪刀 両鈍(クーパー)

ステンレス製
全長:145mm

B-3 直剪刀 片鋭片鈍

ステンレス製
全長:145, 165, 185mm



B-3-L 左利き用直剪刀 片鋭片鈍

ステンレス製
全長:145mm

B-4 反剪刀 片鋭片鈍

ステンレス製
全長:145mm



B-4-L 左利き用反剪刀 片鋭片鈍

ステンレス製
全長:145mm

B-5 直剪刀 両鋭

ステンレス製
全長:145, 165, 185mm



B-5-L 左利き用直剪刀 両鋭

ステンレス製
全長:145mm

B-6 反剪刀 両鋭

ステンレス製
全長:145mm



B-6-L 左利き用反剪刀 両鋭

ステンレス製
全長:145mm

B-7 直剪刀 片鋭片球(解剖剪刀)

ステンレス製
全長:130, 185mm



片側の刃先を球状に仕上げ、組織を傷つけにくい作りになっています。

B-8 メイヨー直剪刀

ステンレス製
全長:140mm



B-9 メイヨー反剪刀

ステンレス製
全長:140mm



B-10 膝状剪刀

ステンレス製
全長:150mm



片側の刃が少し長く、先端部は扁平に丸く作られています。

B-11 直剪刀

ステンレス製
全長:185mm



B-12 小直剪刀 両鋭

ステンレス製
全長:110mm



B-12-L 左利き用小直剪刀 両鋭

ステンレス製
全長:110mm

細かい作業に向いています。固い組織の切断には向きません。
※先端が鋭いので取扱にご注意ください。

B-12-2小直剪刀(短刃) 両鋭

ステンレス製
全長:98mm
刃長:12mm



※先端が鋭いので取扱にご注意ください。

B-12-S小直剪刀 片鋭片鈍

ステンレス製
全長:110mm



※先端が鋭いので取扱にご注意ください。

B-13 小反剪刀 両鋭

ステンレス製
全長:110mm



B-13-L 左利き用小反剪刀 両鋭

ステンレス製
全長:110mm

※先端が鋭いので取扱にご注意ください。

B-14 小直剪刀 両鈍

ステンレス製
全長:115mm



B-15 小反剪刀 両鈍

ステンレス製
全長:115mm



B-16 小膝状剪刀

ステンレス製
全長:115mm

刃の部分に角度が付いています。
※先端が鋭いので取扱にご注意ください。

B-17 金冠直剪刀

ステンレス製
全長:120mm



B-18 金冠反剪刀

ステンレス製
全長:120mm

刃先は短く丈夫に作られ、力を入れて固い物を
切るのに適した小型の剪刀です。

B-19 爪切剪刀

ステンレス製
全長:120mm



ニッパー型の爪切り用剪刀です。
板バネによりハンドルが常に開いた位置に戻ります。

B-20 骨剪刀 直型

ステンレス製
全長:155, 220mm



B-21 骨剪刀 反型

ステンレス製
全長:170, 220mm

軸の部分はボックスタイプで、バランスよく力を伝える構造になっています。
板バネによりハンドルが常に開いた位置に戻ります。

B-22 解剖剪刀

ステンレス製
全長:230mm



板バネによりハンドルが常に開いた位置に戻ります。

B-23 小型解剖用直剪刀 両鋭

ステンレス製
全長:130mm



B-24 小型解剖用反剪刀 両鋭

ステンレス製
全長:130mm



B-25 小型解剖用直剪刀 両鈍

ステンレス製
全長:130mm



B-26 小型解剖用反剪刀 両鈍

ステンレス製
全長:130mm



B-27 小型解剖用直剪刀 片鋭片鈍

ステンレス製
全長:130mm

B-28 小型解剖用反剪刀 片鋭片鈍

ステンレス製
全長:130mm

B-29 解剖用直剪刀

ステンレス製
全長:150mm

刃先が短く柄の長い剪刀です。

B-30 雑用剪刀

ステンレス製
全長:240mm



ガーゼ・包帯等を切るのに適した大型剪刀です。

A ピンセット
B 剪刀
C 鉗子・持針器
D メス
E 解剖器具・セット
F 開創器 其他
H~K 其他 鉗子・小物
KN 電気メス 其他
MA マイクロ ピンセット
MB マイクロ 剪刀
MC マイクロ 其他

A ピンセット
B 剪刀
C 鉗子・持針器
D メス
E 解剖器具・セット
F 開創器 其他
H~K 其他 鉗子・小物
KN 電気メス 其他
MA マイクロ ピンセット
MB マイクロ 剪刀
MC マイクロ 其他

B-31 細型解剖用直剪刀

ステンレス製
全長：145, 160, 185mm



B-32 細型解剖用反剪刀

ステンレス製
全長：145, 160, 185mm



B-33 解剖用剪刀(特殊溜刃型)

ステンレス製
全長：200mm



B-34 湾曲剪刀

ステンレス製
全長：160mm



反剪刀は、水平面に置いたとき刃先が上向きに反りますが、湾曲剪刀は水平なまま刃先がカーブしています。

B-35 肋骨剪刀

ステンレス製
全長：190mm



B-36 骨剪刀ダブルジョイント

ステンレス製
全長：155mm



テコの原理で堅い物を容易に切断出来るよう作られています。バネの力で常に刃先が開きます。

B-37 骨剪刀ダブルジョイント

ステンレス製
全長：270mm



B-38 スライド式爪切剪刀

スライド刃鋼製
全長：120mm



イヌ、ネコ等の鉤爪をスライド刃により切断します。サル等の扁平な爪には使用できません。

B-39 毛刈剪刀(小)

ステンレス製
全長：155mm



動物に傷をつけないよう刃先は丸く、毛の根元まで刈りやすいように湾曲した作りになっています。

B-40 毛刈剪刀(大)

ステンレス製
全長：170mm



動物の皮膚を傷つけないように、下刃に厚みをもたせています。

B-41 アンゴラウサギ毛刈剪刀

ステンレス製
全長：200mm
刃：特殊形状



B-44 球付小直剪刀

ステンレス製
全長：110mm



先を球状に成形し、先端で組織を傷つけにくくなっています。

B-45 深部用剪刀(小)

ステンレス製
全長：140mm
刃長：5mm



狭い場所の奥で切断作業ができるように作られています。

B-46 深部用剪刀(大)

ステンレス製
全長：220mm
刃長：20mm

B-48 小反剪刀 両鋭

ステンレス製
全長：100mm
刃長：30mm



B-49 解剖用直剪刀 両鋭

ステンレス製
全長：160mm
刃長：25mm



マウス、ラットの解剖のほとんどはこの剪刀1本で可能です。

B-51 細型反剪刀 両鈍

ステンレス製
全長：130mm



B-52 細型直剪刀 片鋭片鈍

ステンレス製
全長：130mm



B-53 細型反剪刀 片鋭片鈍

ステンレス製
全長：130mm



B-54 細型直剪刀 両鋭

ステンレス製
全長：110mm



B-55 細型反剪刀 両鋭

ステンレス製
全長：110, 130mm



B-56 抜糸剪刀

ステンレス製
全長：115mm



抜糸するときに刃先に縫合糸を引っ掛けることのできる形状になっています。

B-59 仕上剪刀 指掛付

ステンレス製
全長：170mm



トリミングの仕上げ用に使用します。

B-60-T 超硬チップ付直剪刀 両鈍

ステンレス製
全長：130, 145, 165mm



B-61-T 超硬チップ付反剪刀 両鈍

ステンレス製
全長：130, 145, 165mm



B-62-T 超硬チップ付直剪刀 両鋭

ステンレス製
全長：130, 145, 165mm



B-63-T 超硬チップ付反剪刀 両鋭

ステンレス製
全長：130, 145, 165mm



*超硬チップ付：刃の部分に超鋼と呼ばれる高硬度の合金が貼り付けてあり、鋭い切れ味と刃持ちが特徴です。無理に使用すると刃が欠ける恐れがあります。

B-64-T 超硬チップ付直剪刀 片鋭片鈍

ステンレス製
全長:130, 145, 165mm



B-65-T 超硬チップ付反剪刀 片鋭片鈍

ステンレス製
全長:130, 145, 165mm



B-66-T 超硬チップ付メイヨー剪刀 直型

ステンレス製
全長:140, 170mm



B-67-T 超硬チップ付メイヨー剪刀 反型

ステンレス製
全長:140, 170mm



B-68-T 超硬チップ付小直剪刀 両鋭

ステンレス製
全長:110mm



B-69-T 超硬チップ付小反剪刀 両鋭

ステンレス製
全長:110mm



B-70-T 超硬チップ付メツェンバーム剪刀 直型

ステンレス製
全長:145, 160, 185mm



B-71-T 超硬チップ付メツェンバーム剪刀 反型

ステンレス製
全長:145, 160, 185mm



*超硬チップ付: 刃の部分に超鋼と呼ばれる高硬度の合金が貼り付けてあり、鋭い切れ味と刃持ちが特徴です。無理に使用すると刃が欠ける恐れがあります。

NAPOX®

NAPOX® (ナボックス) は夏目製作所製 鋼製小物のブランド名です。

NAPOX®は、夏目製作所の40年以上に亘るオリジナル鋼製小物のブランドです。

研究現場からの様々な高度な要請を実現するため、世界的に評価の高いポーランドの刃物・鋼製器具の製造技術に着目。

現地での指導と試行錯誤を繰り返し、長い年月をかけて作り上げたのがNAPOX®製品群です。

C-1 ペアン止血鉗子 直無鉤

ステンレス製
全長:140, 180mm

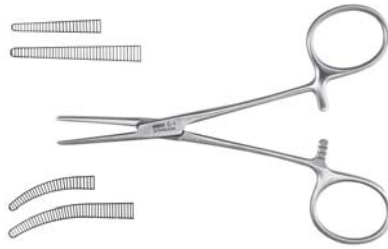

C-2 ペアン止血鉗子 反無鉤

ステンレス製
全長:140, 180mm



C-3 コッヘル止血鉗子 直有鉤

ステンレス製
全長:140, 180mm

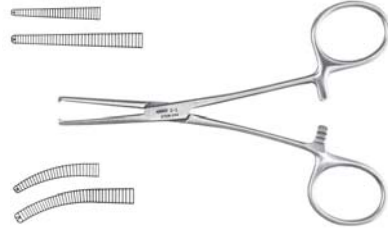

C-4 コッヘル止血鉗子 反有鉤

ステンレス製
全長:140, 180mm



C-5 麦粒止血鉗子

ステンレス製
全長:130mm



C-6 モスキート止血鉗子 直無鉤

ステンレス製
全長:120mm



C-7 モスキート止血鉗子 直有鉤

ステンレス製
全長:120mm



C-8 モスキート止血鉗子 反無鉤

ステンレス製
全長:120mm

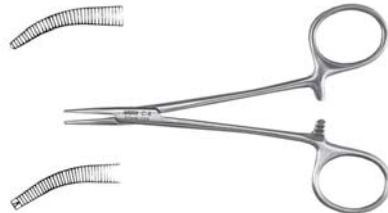

C-9 モスキート止血鉗子 反有鉤

ステンレス製
全長:120mm



C-10 小型ペアン止血鉗子 直無鉤

ステンレス製
全長:120mm



C-11 小型ペアン止血鉗子 反無鉤

ステンレス製
全長:120mm



C-12 小型コッヘル止血鉗子 直有鉤

ステンレス製
全長:120mm



C-13 小型コッヘル止血鉗子 反有鉤

ステンレス製
全長:120mm

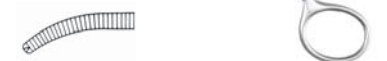

C-14 特殊先曲り止血鉗子 無鉤

ステンレス製
全長:125mm
右側先曲り:15mm



C-15 特殊先曲り止血鉗子 無鉤

ステンレス製
全長:145mm
左側先曲り:15mm



C-16-A マッチュー持針器

ステンレス製
全長:140, 170, 200mm



C-16-B スティール持針器 (先細)

ステンレス製
全長:140, 170mm



C-17 動脈クレンメ 直型

- ステンレス製
- C-17-30 (溝付・溝無)
 - C-17-35 (溝付・溝無)
 - C-17-40 (溝付・溝無)
 - C-17-45 (溝付・溝無)
 - C-17-60 (溝付のみ)

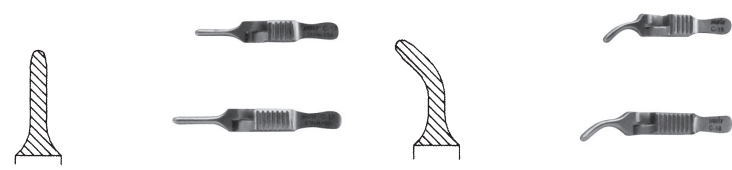

C-18 動脈クレンメ 曲型

- ステンレス製
- C-18-30 (溝付・溝無)
 - C-18-35 (溝付・溝無)
 - C-18-40 (溝付・溝無)
 - C-18-45 (溝付・溝無)
 - C-18-60 (溝付のみ)

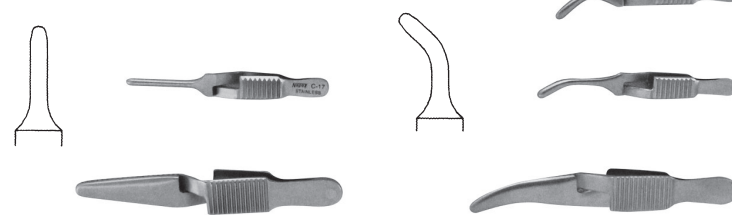

C-20 オルセンヘガール剪刀付持針器

ステンレス製
全長：145, 170mm



C-21 ミッヘル縫合器セット (金箱入)

【セット内容】

- C-21-2 ミッヘル縫合除去鉗子 1本
ステンレス製
全長：120mm
開針鉤付
縫合：ハンドル側の両端に付いている溝に鋏を挟み、傷口に当てハンドルを握ると鋏が閉じ縫合します。
除去：尖った先端を閉じた鋏の間に入れ、ハンドルを握ると鋏が開き除去することができます。
- A-2 有鉤ピンセット 1本
C-21-M ミッヘル縫合鋏 中 2.5×12mm 25鋏×2連



【縫合鋏各種】

- | | | | | |
|----------|---------|----|------------|---------|
| ■ C-21-S | ミッヘル縫合鋏 | 小 | 2.0×10mm | 25鋏×10連 |
| ■ C-21-M | ミッヘル縫合鋏 | 中 | 2.5×12mm | 25鋏×10連 |
| ■ C-21-L | ミッヘル縫合鋏 | 大 | 3.0×14mm | 25鋏×10連 |
| ■ C-46 | 縫合鋏 | 極小 | 1.75×7.5mm | 25鋏×4連 |

C-22 ヘルフ針

創縁クリップ 特別な器具を必要とせず指で装着できます。
材質：黄銅線に銀メッキ及びニッケルメッキ仕上げ
包装：各サイズ 50個/袋

- C-22-S 寸法：W13×L21mm
- C-22-M 寸法：W14×L22mm
- C-22-L 寸法：W16×L24mm

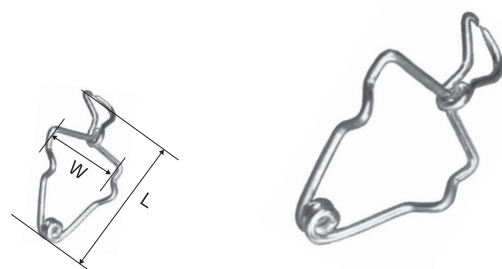

C-27 タオル鉗子

ステンレス製
全長：90mm

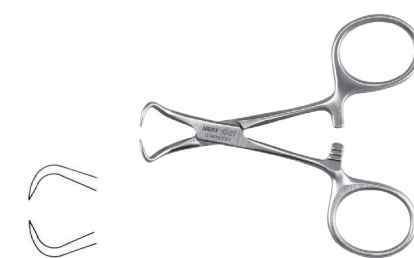

C-28 ヘガール持針器

ステンレス製
全長：160mm

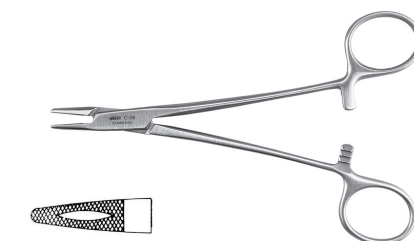

C-29-8 自動縫合器

(アプライヤーフォーセプス本体)

ステンレス製
自動縫合クリップ 9mm用
寸法：W30×L125mm



C-29-9 縫合クリップ

9mm用
ステンレス製
サイズ：W9×D4.5mm
5連/箱入 (1連20個入)

C-29-10 クリップリムーバー

寸法：120mm
先頭：8mm

各縫合鋏は未滅菌です。必ず滅菌処理を行ってから使用してください。

C-30 特殊止血鉗子

ステンレス製
全長：130mm



C-31 アリス鉗子

ステンレス製
全長：150mm

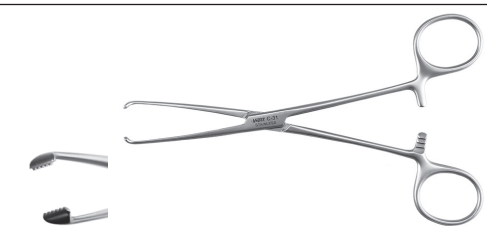

C-32 腸鉗子 直型

ステンレス製
全長：215, 245mm

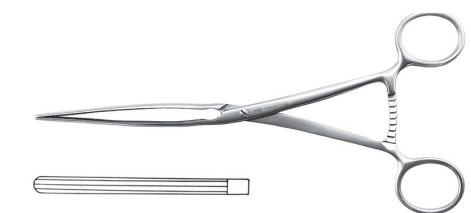

C-33 腸鉗子 反型

ステンレス製
全長：215, 245mm

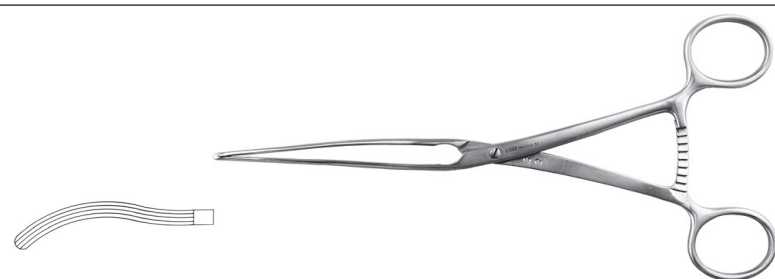

C-35-T 超硬チップ付スティール持針器

ステンレス製
全長：140, 170mm



C-36-T 超硬チップ付ヘガール持針器

ステンレス製
全長：120, 140, 160mm

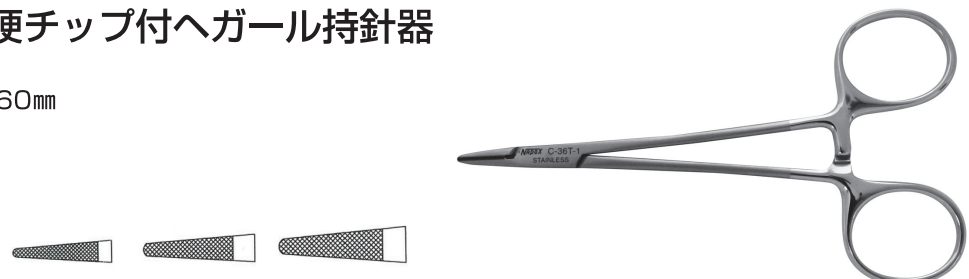

C-37-T 超硬チップ付オルセンヘガール剪刀付持針器

ステンレス製
全長：125, 145mm



C-42 ブルドック血管鉗子各種

ステンレス製

C-42-S1 (直型)

寸法：35mm、W0.9×L14mm

C-42-S1



C-42-S2



C-42-M1 (直型)

寸法：45mm、W0.9×L18mm

C-42-M1



C-42-M2



C-42-L1 (直型)

寸法：68mm、W2.4×L25mm
(スプリングバネ調整ネジ付)

C-42-L1

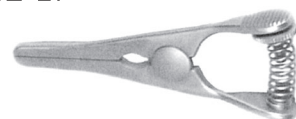

C-42-L2



C-42-S2 (反型)

寸法：35mm、W0.9×L14mm

C-42-M2 (反型)

寸法：45mm、W0.9×L17mm

C-42-L2 (反型)

寸法：65mm、W2.4×L24mm
(スプリングバネ調整ネジ付)

C-45 縫合針消毒容器 円型

縫合針の滅菌・保管用の容器です。
内缶は多孔フタ式のケースで滅菌消毒に使用します。

寸法：φ60×H20mm
多孔内缶：φ55×H17mm
材質：真鍮製 メッキ仕上げ



D-1 円刃刀 (大)

ステンレス製
全長：160mm
刃長：37mm

D-2 円刃刀 (中)

ステンレス製
全長：150mm
刃長：30mm

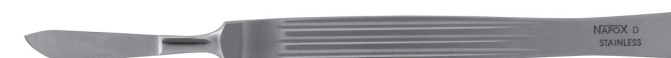

D-3 円刃刀 (小)

ステンレス製
全長：140mm
刃長：20mm

D-4 尖刃刀 (大)

ステンレス製
全長：160mm
刃長：42mm

D-5 尖刃刀 (中)

ステンレス製
全長：150mm
刃長：32mm

D-6 尖刃刀 (小)

ステンレス製
全長：140mm
刃長：22mm



D-11 替刃メスホルダー

ステンレス製
ディスプレイザブル替刃を装着して使用します。
適応替刃：D-13 (#10, #11, #12, #15)
全長：No.3 120mm
No.7 160mm



注意)
替刃メーカーにより取付が出来ない場合があります。
替刃のご購入時にはD-11用と指定ください。

注意)
替刃は大変鋭く作られています。手で着脱することは大変危険です。
替刃の着脱には必ずD-15、D-16替刃メス着脱鉗子を使用してください。

D-13 替刃メス No.10~15

D-11メスホルダー用
滅菌済アルミパック入
替刃は4種類あり、12枚/パックと100枚/箱をご用意しております。
替刃メーカーによりD-11メスホルダーと相性の悪い場合があります。

注意)
替刃は大変鋭く作られていて、手で着脱することは大変危険です。
替刃の着脱には必ずD-15、D-16替刃メス着脱鉗子を使用してください。
破棄する場合は、刃先で怪我をしないよう分別し、容器等に入れて処分してください。



No.10 No.11 No.12 No.15

D-12 替刃メスホルダー

ステンレス製
 ディスポーザブル替刃を装着して使用します。
 適応替刃：D-14 (#20, #21, #22, #23, #24)
 全長：130mm



注意)
 替刃メーカーにより取付が出来ない場合があります。
 替刃のご購入時にはD-12用と指定ください。

注意)
 替刃は大変鋭く作られていて、手で着脱することは大変危険です。
 替刃の着脱には必ずD-15、D-16替刃メス着脱鉗子を使用してください。

D-14 替刃メス No.20~24

D-12メスホルダー用
 滅菌済アルミパック入
 替刃は5種類あり、12枚/パックと100枚/箱をご用意しております。
 替刃メーカーによりメスホルダーD-12と相性の悪い場合があります。



No.20 No.21 No.22 No.23 No.24

注意)
 替刃は大変鋭く作られていて、手で着脱することは大変危険です。
 替刃の着脱には必ずD-15、D-16替刃メス着脱鉗子を使用してください。
 破棄する場合は、刃先で怪我をしないよう分別し、容器等に入れて
 処分してください。

D-15 替刃メス着脱鉗子

ステンレス製
 全長：155mm



D-16 替刃メス着脱鉗子 ボックス型

ステンレス製
 全長：135mm
 先端ボックス：W15×6mm



D-20 オイルストーン

合成砥石
 各種刃物類の研磨用油砥石です。



- D-20-300 オイルストーン#300 (粒度#300)
 寸法：100×25×13mm
- D-20-3000 オイルストーン#3000 (粒度#3000)
 寸法：100×25×13mm

D-21 アルカンサスストーン

天然の精密仕上用オイルストーンです。
 産出量の少ない最高品質の天然砥石を使用しています。
 ※天然石のために、内部に不均一な部分を含む場合があります。



- D-21-S アルカンサスストーン (粒度#6000)
 寸法：75×25×6mm
- D-21-M アルカンサスストーン (粒度#6000)
 寸法：100×25×13mm

E-2 結紮鉤

ステンレス製
 全長：160mm



E-3 デシャンブ動脈瘤針

ステンレス製
 左曲

- E-3-L10 内径10mm 全長185mm
- E-3-L20 内径20mm 全長215mm
- E-3-L25 内径25mm 全長230mm
- E-3-L30 内径30mm 全長230mm

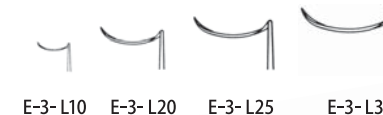

E-4 コヘル爪鈍鉤

ステンレス製
 全長(外寸法)：220mm

- E-4-1 1爪 爪幅 2mm ×深さ12mm
- E-4-2 2爪 爪幅 7mm ×深さ12mm
- E-4-3 3爪 爪幅13mm ×深さ12mm
- E-4-4 4爪 爪幅21mm ×深さ12mm
- E-4-6 6爪 爪幅29mm ×深さ12mm

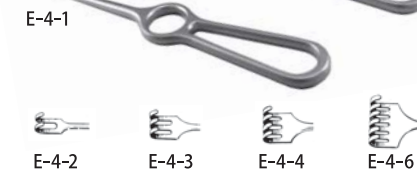

E-5 ランゲンベック扁平鉤

ステンレス製
 全長：210mm

- E-5-1 先幅10×D28mm
- E-5-2 先幅10×D40mm
- E-5-3 先幅14×D30mm
- E-5-4 先幅14×D33mm

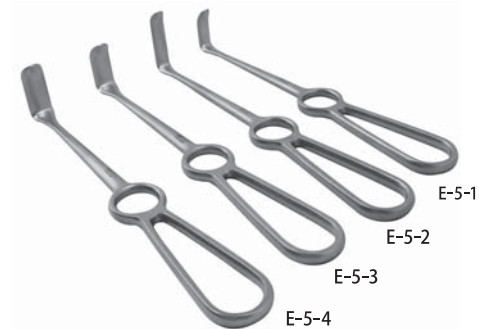

E-6 ランゲンベック骨膜剥離子

全長：200mm
 刃幅：15mm



E-7 板状ノミ片刃

ステンレス製
全長:140mm
刃幅:8, 12mm



E-8 シェーデ骨鋭匙

ステンレス製

- E-8-00 全長:190mm 刃幅:4.0mm
- E-8-0 全長:190mm 刃幅:5.2mm
- E-8-1 全長:190mm 刃幅:6.0mm
- E-8-2 全長:190mm 刃幅:6.5mm
- E-8-3 全長:190mm 刃幅:6.8mm



サイズNo. ① ② ③ ④ ⑤

E-9 リウエル円ノミ鉗子 直型

ステンレス製

- E-9-0 全長:180mm 刃先:4×12mm
- E-9-1 全長:180mm 刃先:6×15mm
- E-9-2 全長:180mm 刃先:8×15mm
- E-9-3 全長:220mm 刃先:10×15mm
- E-9-4 全長:220mm 刃先:12×20mm



E-10 リウエル円ノミ鉗子 反型

ステンレス製

- E-10-0 全長:180mm 刃先:4×12mm
- E-10-1 全長:180mm 刃先:6×15mm
- E-10-2 全長:180mm 刃先:8×15mm
- E-10-3 全長:220mm 刃先:10×15mm
- E-10-4 全長:220mm 刃先:12×20mm



E-12-2 解剖鋸

材質:ハンドル:スチール製メッキ仕上げ
刃:鋼製
全長:180mm
替刃幅:55mm
付属品:替刃2枚



頭骨など骨剪刀での切断が難しい部位に使用します。
替刃のみの販売もいたします。

E-12-3 板状鋸 (シャリエル)

材質:ハンドル:スチール製メッキ仕上げ
刃:鋼製
全長:210, 260mm



骨剪刀などで切断できない骨の切断に使用します。

E-12-4 弓状鋸 (シャリエル)

材質:ハンドル:スチール製メッキ仕上げ
刃:鋼製
全長:320mm
刃長:210mm



E-13 KAI 生検トレパン

全長:95mm
パンチ径:φ1.0, 1.5, 2.0, 2.5, 3.0, 3.5,
4.0, 5.0, 6.0, 8.0mm
20本入/箱
ディスプレイ
滅菌済



E-14-1 ブローチホルダー (有柄針)

全長:150mm (針含む)
針1本付



E-14-2 ステンレス製ブローチホルダー

全長:130mm (針含まず)
スぺア針や白金耳等を取りつけて使用します。
火炎滅菌する場合、柄の部分に熱が伝わりにくい
ように木柄を接着しています。



E-14-3 スぺア針 (E-14-1・E-14-2用)

全長:45mm
線径:φ1.0
10本入



E-14-4 白金耳 (E-14-2用)

材質:代用白金
全長:70mm
先端形状:リング
線径:φ0.5mm



E-15 探り棒 (消息子)

全長:150, 180mm



E-16-A 手術器具セット (5点セット)

- 木箱入
【セット内容】
- ・B-1-145 直剪刀 両鈍 1本
 - ・B-12 小直剪刀 両鋭 1本
 - ・D-2 円刃刀 中 1本
 - ・A-1-130 無鉤ピンセット直型 1本
 - ・A-5 先細無鉤ピンセット直型 1本



E-16-B 手術器具セット (22点セット)

- 木箱入
【セット内容】
- ・B-1-145 直剪刀 両鈍 1本
 - ・B-3-185 直剪刀 片鋭片鈍 1本
 - ・B-3-145 直剪刀 片鋭片鈍 1本
 - ・B-5-145 直剪刀 両鋭 1本
 - ・B-12 小直剪刀 両鋭 2本
 - ・B-23 小型解剖用直剪刀 両鋭 1本
 - ・B-31-145 細型解剖用直剪刀 1本
 - ・B-20-155 骨剪刀 直 1本
 - ・A-1-130 無鉤ピンセット 直型 1本
 - ・A-3-1-130 先細無鉤ピンセット 直型 1本
 - ・A-5 先細無鉤ピンセット 直型 1本
 - ・A-12-1 先曲り先細無鉤ピンセット 1本
 - ・A-20 技工ピンセット 1本
 - ・D-12 替刃メスホルダーNo.4 1本
 - ・D-14 替刃メス No.20 1pk
 - ・D-14 替刃メス No.24 1pk
 - ・C-17-40-2 動脈クレンメ小直型溝付 2本
 - ・C-17-40-1 動脈クレンメ小直型溝無 3本



E-16-C 病理解剖セット (49点セット)

- 木箱入
【セット内容】
- 6本
 - 解剖刀
 - 軟骨刀
 - 長解剖刀
 - 脳刀 180mm
 - 鞘入剃刀
 - 解剖ピンセット
 - 解剖直剪刀
 - 解剖球頭剪刀
 - 腸剪刀
 - 骨剪刀
 - 背髄双鋸
 - 弓鋸
 - 板鋸
 - 脊骨刀
 - 骨鉗子
 - 爬骨子
 - 金槌
 - T字ノミ
 - 板状ノミ
 - 活栓付吹管
 - 四爪鋭鉤
 - 縫合針
 - 動脈注射器
 - 有溝消息子
 - 消息子
 - ワイルヒョウ頭蓋計
 - 匙
 - 巻尺
 - 肋骨剪刀
 - 液量計 100cc
 - ルーペ



E-16-D 手術器具セット (40点セット)



- 木箱入
【セット内容】
- ・B-1-145 直剪刀 両鈍 1本
 - ・B-3-185 直剪刀 片鋭片鈍 1本
 - ・B-3-145 直剪刀 片鋭片鈍 1本
 - ・B-5-145 直剪刀 両鋭 1本
 - ・B-12 小直剪刀 両鋭 2本
 - ・B-13 小反剪刀 両鋭 2本
 - ・B-17 金冠直剪刀 1本
 - ・B-18 金冠反剪刀 1本
 - ・B-22 解剖剪刀 1本
 - ・B-23 小型解剖用直剪刀 両鋭 1本
 - ・B-31-145 細型解剖用直剪刀 1本
 - ・A-1-130 無鉤ピンセット 直型 1本
 - ・A-5 先細無鉤ピンセット 直型 1本
 - ・A-3-1-180 先細無鉤ピンセット 直型 1本
 - ・A-9 先曲り先細無鉤ピンセット 1本
 - ・A-12-1 先曲り先細無鉤ピンセット 1本
 - ・A-20 技工ピンセット 1本
 - ・A-26 リングピンセット φ3mm 1本
 - ・A-27 リングピンセット φ6mm 1本
 - ・A-28 リングピンセット φ6x8mm 1本
 - ・C-21-2 ミッセル縫合除去鉗子 1本
 - ・C-21-5 ミッセル縫合鉗小 25銭x10連 1袋
 - ・C-6 モスキート止血鉗子 直無鉤 2本
 - ・C-10 小型ペアン止血鉗子 直無鉤 2本
 - ・C-17-40-2 動脈クレンメ 直型溝付 2本
 - ・C-17-40-1 動脈クレンメ 直型溝無 3本
 - ・F-2 細部用開創器 (ワイス氏) 1本
 - ・D-11 替刃メスホルダーNo.3 1本
 - ・D-12 替刃メスホルダーNo.4 1本
 - ・D-13 替刃メス No.10 (12枚入) 1pk
 - ・D-14 替刃メス No.20 (12枚入) 1pk
 - ・E-12-2 解剖鋸 (替刃2枚) 1組
 - ・B-36 骨剪刀ダブルジョイント 1本

E-16-E 実習用手術器具セット (4点セット)

- PP製ケース入
【セット内容】
- ・B-12 小直剪刀 両鋭 110mm 1本
 - ・B-27 小型解剖用直剪刀片鋭片鈍 130mm 1本
 - ・A-1-130 無鉤ピンセット直型 130mm 1本
 - ・A-16 尖鋭ピンセット 140mm 1本



A ピンセット
 B 剪刀
 C 針子・持針器
 D メス
 E 解剖器具・セット
 F 開創器・その他
 H~K その他
 KN 電気メス
 MA マイクロ
 MB マイクロ
 MC マイクロ

E-16-F スターターセット (8点セット) ~ 実験動物技術者資格取得を目指す方に ~

マウス・ラットの手術から解剖までを網羅できる標準セットです。
 組合せやサイズの変更など、ご相談ください。

【標準セット】



【セット内容】

A-1-130	ステンレス製	無鉤ピンセット 直型	全長130mm	1本
A-2-130	ステンレス製	有鉤ピンセット 直型	全長130mm	1本
A-5-110	ステンレス製	先細無鉤ピンセット 直型	全長110mm	2本
B-3-145	ステンレス製	直剪刀 片鋭片鈍	全長145mm	1本
B-5-145	ステンレス製	直剪刀 両鋭	全長145mm	1本
B-12	ステンレス製	小直剪刀 両鋭	全長110mm	1本
B-17	ステンレス製	金冠剪刀 両鋭	全長120mm	1本

E-18 煮沸消毒器電気用

- E-18-300 幅300×奥行150×深さ120mm 電力1kW
- E-18-360 幅360×奥行180×深さ120mm 電力1.5kW
- E-18-400 幅400×奥行200×深さ150mm 電力1.5kW



E-19 注射筒鉗子

ステンレス製
 全長: 270mm



F-1 細部用開創器 (河本氏)

全長: 50mm
 開口幅: 30mm

- F-1-M 弁幅16×弁深さ8×最大開口幅~30mm



F-2 細部用開創器 (ワイス氏)

ステンレス製
 全長: 80mm
 開口幅: 30mm
 寸法: 弁幅16×弁深さ8×最大開口幅~30mm



F-3 板状開創器

ステンレス製
 全長: 180mm
 開口幅: 50mm
 寸法: 弁幅6×弁深さ30×最大開口幅~50mm



F-4 爪状開創器

- ステンレス製
- F-4-S 全長: 145mm
 弁幅20×弁深さ14×最大開口幅~45mm
 - F-4-L 全長: 175mm
 弁幅21×弁深さ15×最大開口幅~55mm



F-5 ゴッセ開創器

- ステンレス製
- F-5-S レール幅: 150mm
 弁幅28×弁深さ40×最大開口幅~75mm
 - F-5-L レール幅: 220mm
 弁幅42×弁深さ56×最大開口幅~170mm



F-7 小型鞍状鉤

ステンレス製
 全長: 140mm

- F-7-11 幅11mm
- F-7-13 幅13mm
- F-7-16 幅16mm



F-8 ルーツェ円ノミ鉗子

ステンレス製
 全長: 180mm
 上曲り



A ピンセット
 B 剪刀
 C 針子・持針器
 D メス
 E 解剖器具・セット
 F 開創器・その他
 H~K その他
 KN 電気メス
 MA マイクロ
 MB マイクロ
 MC マイクロ

F-15 円ノミ鉗子 反型

ステンレス製
全長:160mm
刃長:W3×L13mm

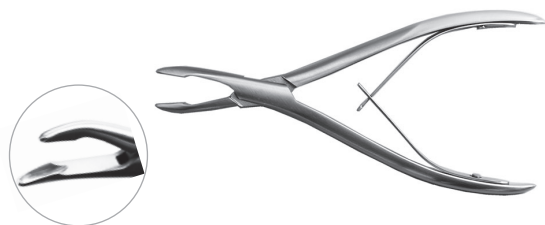

F-16 円ノミ鉗子ダブルジョイント 反型

ステンレス製
全長:180mm
刃長:W3×L15mm

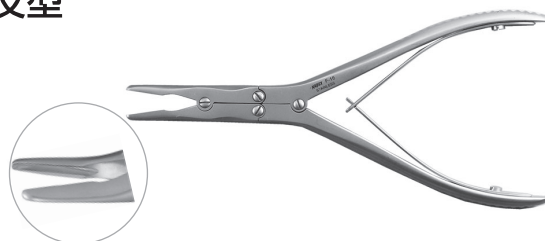

H-6 開口器 H型

ステンレス製
 ■ H-6-S 全長:150mm
 ■ H-6-L 全長:150mm



H-14 剥皮刀

ステンレス製
全長:320mm
刃長:170mm
柄:木製



H-15-1 綿棒

材質:真鍮クロームメッキ仕上げ
全長:145mm



H-15-2 六角綿棒

材質:真鍮クロームメッキ仕上げ
全長:145mm
販売単位:10本入/袋



H-18 声帯除去鉗子

ステンレス製
 ■ H-18-45 全長:220mm パンチ径:4.5mm
 ■ H-18-60 全長:270mm パンチ径:6.0mm
 ■ H-18-90 全長:270mm パンチ径:9.0mm



H-20 ワイヤークッター

ステンレス製
全長:150mm
刃長:20mm



J-4-BD090 電動解剖鋸 Mopec5000

本機は、標本・試料用の骨の切除・切断(カッティング)を目的として設計された病理学、解剖学、法医学などの専門家用ツールです。一般消費者向け製品ではありません。
防水仕様、密閉型筐体、15分間までの浸漬洗浄が可能です。

【仕様】
 ブレード振動数:13,200回/分(CPM)
 最細部直径:φ約50mm(持ち手)
 全長:250mm(刃を除く)
 重量:約1.3kg(電源コードを除く)
 過負荷防止用自動減流機構付
 密閉型筐体
 15分間までの浸漬洗浄が可能
 (15分間を超えると浸水による故障の可能性があります。)



【替刃】
 付属替刃:クロームメッキブレード×4枚セット
 BD140 51mmイチョウ葉型
 BD141 64mm円形
 BD142 64mmイチョウ葉型
 BD143 76mm円形
 その他付属品:ブレード交換工具



■ J-4-BD090 ボーン・ダスト・コレクター
 J-4-BD090 電動解剖鋸 Mopec5000 専用の集塵機です。

【仕様】
 寸法:本体:W400×L210×H720mm
 ホース:φ26×H4,110mm
 重量:15kg(キャスター部含む)
 電源:AC115V・60Hz・1.5Amp・40V
 (日本の商業電源AC100V・50/60Hzで使用できます。)
 防水規格:IP44



J-4-BD040 電動解剖鋸 (モーター一体型)

高速で往復振動する鋸状の刃で標本・試料用の骨を切断・切除する電動解剖鋸です。持ち運びや収納に便利な、刃とモーターを同一ボディに搭載した一体型構造です。傷つきにくく、頑丈で、熱やノイズの発生が少ない非金属製ボディを採用しています。本機は、理学、解剖学、法医学などの専門家用ツールで、一般消費者向け製品ではありません。

【仕様】
 最太部直径:φ約82mm
 全長:約225mm(刃を除く)
 重量:1.8kg
 電源:AC115V・60Hz
 (日本の商業電源100V・50/60Hzで使用できます。)
 電源コード:2.5m
 付属品:刃BD101(アーバー一体型ステンレス製)
 六角レンチ(T字型、L字型各1本)



■ J-4-BD075 ボーン・ダスト・コレクター
 J-4-BD040 電動解剖鋸 (モーター一体型) 専用の集塵機です。
 電動解剖鋸のスイッチに連動して作動します。

【仕様】
 寸法:本体:W381×L584×H597mm
 ホース:φ25×H2,590mm
 重量:11.3kg
 電源:AC120V・60Hz・8.5Amp
 (日本の商業電源AC100V・50/60Hzで使用できます。)



*外観、仕様は改善のため、予告なく変更することがあります。あらかじめご了承ください。

J-3 リューターミニペン LP-120

- ・超小型高性能ドリルセットです。
- ・電子回路によって、モーターの回転数を無段変速します。
- ・先端工具の着脱がセットリングを回すだけで、ワンタッチで行えます。
- ・正転・逆転が可能です。
- ・モーター焼損を保護するサーキットブレーカー内蔵です。

【仕様】
 寸法 : コレット φ2.34、φ3.0mm付
 ハンドピース φ27.8×147.6mm 175g
 パワーユニット W110×D155×H78mm 2.3kg
 回転数 : 4,000~35,000rpm
 最大出力 : 42W
 電源 : AC100V 50/60Hz 50VA
 付属品 : カッター、砥石、フットスイッチ、他一式(計13点)



J-5 手洗台

材質: ステンレス製
 付属: キャスター付・鉢φ320付

- J-5-1 (1個付)
寸法: W330×L330×H750mm
- J-5-2 (2個付)
寸法: W680×L330×H750mm



J-6 器械戸棚

材質: ステンレス製 3方ガラス製
 棚板: 6mm磨厚板ガラス(4枚付)

- J-6-1 寸法: W750×L360×H1,700mm
- J-6-2 寸法: W900×L360×H1,700mm
- J-6-3 寸法: W1,220×L450×H1,700mm



J-8 キックバケツ

材質: ステンレス製
 付属: キャスター付
 寸法 本体 : φ390×H370mm
 バケツ: φ260×H295mm



K-10 ニワトリ用精液注入器

研究用の鶏人工授精用、ガラス製特殊注射筒です。
 注入量が分かるように、目盛が逆目盛式になってます。
 挿入先端部は、肉厚毛細管使用で挿入時の破損等を考慮した特殊注射筒です。

材質: 透明ガラス製(共摺合番タイプ)
 寸法: 全長150mm(セット時)、挿入先端部40mm
 容量: 1ml (最小目盛0.02ml逆目盛付)



秋田県畜産試験場様 御指導

■ 新製品のご案内

KN-34700 気管内噴霧スプレー シリーズ

気管内にウィルスや薬液を噴霧するとき使用するスプレーです。
 長さや径の違うスプレー管が6タイプございます。

- KN-34700-1 マウス用 内径φ0.3mm 外径φ0.5mm
- KN-34700-2 マウス、ラット、モルモット用 内径φ0.5mm 外径φ0.8mm
- KN-34700-3 マーモセット用 内径φ0.5mm 外径φ0.8mm
- KN-34700-4 ラット、モルモット用 内径φ0.8mm 外径φ1.0mm
- KN-34700-5 マーモセット、ウサギ用 内径φ0.8mm 外径φ1.0mm
- KN-34700-6 カニクイザル用 内径φ0.8mm 外径φ1.0mm



FY500D ニットグローブ

マウス・ラットなどに咬まれやすい、親指・人差し指・中指に
 耐切創繊維KEVLAR®を使用したグローブです。
 サイズは、S・M・L・LLがございます。
 オートクレーブ滅菌が可能です。

販売単位: 2枚 / パック(アルミ袋入り・左右兼用)
 20枚 / パック(アルミ袋入り・左右兼用)



FY ニットグローブ(マーモセット用)

咬まれやすい親指・人差し指・中指に、耐切創繊維KEVLAR®を
 使用したグローブです。

型番	サイズ	入数
FY200D	S・M・L・LL	10双/袋(左右兼用)
FYN504DF-5	フリーサイズ	5双/袋
FYNL504DF-1	フリーサイズ(17cm)	1双/袋
FYNL504DF-5	フリーサイズ(17cm)	5双/袋



493 マウス用経口ゾンデ

ディスプレイザブルなので洗浄する必要がありません。

■ 493-18GS マウス用経口ゾンデ

サイズ: φ1.3×L65mm (18G*)
 ポリウレタン製
 販売単位: 5本/袋 ×20パック



■ 493-22GS マウス用経口ゾンデ

サイズ: φ0.9×L65mm (20G*)
 ポリウレタン製
 販売単位: 5本/袋 ×20パック



【適合体重目安】

	10g	15g	20g	25g	30g
18G					
20G					

* G(万国ゲージ)=Birmingham(or Stubs Iron)Wire Gage (BWG) による。

KN-301-A-TS 小型電気手術器 電気メス

(旧型番: E-25)

【仕様】

電源	AC100V±10% 50~60Hz
消費電力	250VA±10%
主要搬送周波数	429kHz±10%
変調周波数	429kHz±10%
出力電力	500Ω
	切開出力 80W±10%
	混合出力 60W±10%
	凝固出力 40W±10%
出力発振音	切開 連続音 838Hz
	混合 断続音 419Hz
	凝固 連続音 209Hz
機器の分類	電撃に対する保護の形式: クラス I 機器
	電撃に対する保護の程度: BF型機器
外形寸法	W250xD245xH153mm
本体重量	8Kg

波形記憶方式の回路を採用した、シンプルな操作性の電気手術器です。



【付属品】

単極メスホルダー	2本
メス先	5本
ディスプレイ対極板	1箱 (10枚)
対極板用アダプタコード	1本
フットスイッチ	1個
アース線	1本

KN-301-A-TSB バイポーラ機能付小型電気手術器 電気メスTS-B80型

【仕様】

電源	AC100V±10%,50~60Hz
消費電力	250VA±10%
主要搬送周波数	429kHz±10%
変調周波数	429kHz±10%
出力電力	500Ω
	切開出力 80W±10%
	混合出力 60W±10%
	凝固出力 40W±10%
	双極出力 40W±10%
出力発振音	切開 連続音 838Hz
	混合 断続音 419Hz
	凝固 連続音 209Hz
	双極 断続音 838Hz
機器の分類	電撃に対する保護の形式: クラス I 機器
	電撃に対する保護の程度: BF形装着部
外形寸法	W250xD245xH153mm
本体重量	8Kg

バイポーラ (双極) 対応の、シンプルな操作性の電気手術器です。



【付属品】

単極メスホルダー	2本
メス先	5本
ディスプレイ対極板	1箱 (10枚)
対極板用アダプタコード	1本
フットスイッチ (シングル)	1個

【オプション】

バイポーラピンセット各種
バイポーラピンセットコード
対極板 (鉛板)
対極板鉛板用コード

KN-301-C バイポーラマイクロ凝固器 TI-B40ac型

生体組織の凝固・止血を目的とした小型・軽量の高周波電気手術器です。負荷インピーダンスを3段階、出力を6段階に調節できます。

【仕様】

電源	AC90~240V 50~60Hz
出力電力	40W±10%
負荷インピーダンス	125Ω/250Ω/500Ω
出力切替	7W/10W/14W/20W/28W/40W
外形寸法	W138xD115xH65mm
本体重量	1Kg

【付属品】

フットスイッチ	1個
ピンセット接続コード	1本
双極ピンセット (下記よりお選びください)	1本

【双極ピンセット】



※双極ピンセットのみの販売も承ります。

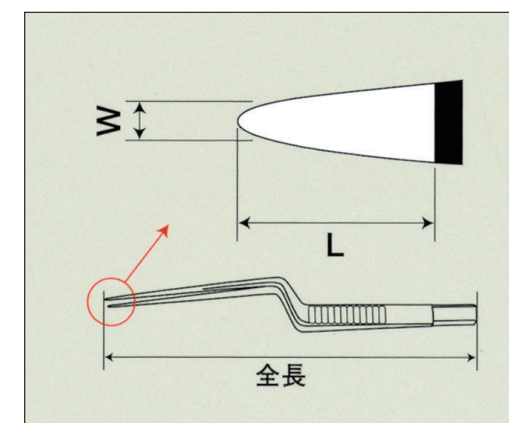

双極ピンセット (白金付先端、バックコーティング仕様)					
先端長(L)	3.0mm				
	先端幅(W)	0.2mm	0.5mm	0.8mm	2.0mm
全長	150mm		07-781-41	07-781-42	
	170mm	07-781-50	07-781-51	07-781-52	07-781-53
	200mm	07-781-60	07-781-61	07-781-62	
	225mm		07-781-71	07-781-72	
	アドソントタイプ		07-781-81	07-781-82	

※ピンセットはいずれもオートクレーブ (高圧蒸気) 滅菌が可能です。

KN-306-D ミニブタ用喉頭鏡

ブタ専用の特殊な形状の喉頭鏡です。
 ハンドル部分に電池が入り、先端を電球で照らすことができますようになっています。

■ KN-30651-LED ブタ・ミニブタ喉頭鏡 Iブレード(LED対応)
 ブタ・ミニブタ専用の特殊な形状の LED 電球付喉頭鏡です。

■ KN-30651 ブタ・ミニブタ喉頭鏡 I ブレード(電球対応)

【Iブレード特長】

- ・ブレードの形状を「I」型にすることで、両側からのぞけ、口腔内の視野を確保しました。
- ・スプーン形状の先端にすることで、舌が落ちにくい構造になりました。
- ・より光が届くように光源の位置を変え、より明るく、より見やすく精度を上げました。

【仕様】

全長：260mm (ブレード先端部幅 20mm)
 はね全長：145mm
 材質：真鍮メッキ仕上げ

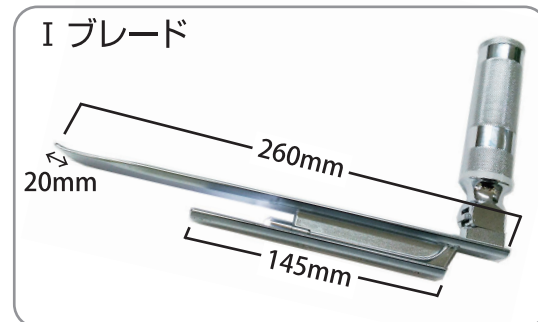

■ KN-30652 喉頭鏡 I ハンドル

■ KN-306-D1 マッキントッシュ改良型ブレード
 寸法：L280mm 電球付

■ KN-306-D2 フォーレガー型ブレード
 寸法：L300mm 電球付

■ KN-306-D3 フォーレガー型ブレード
 寸法：L200mm 電球付

■ KN-306-D4 ハンドル (電池付)

■ KN-306-D5 電球

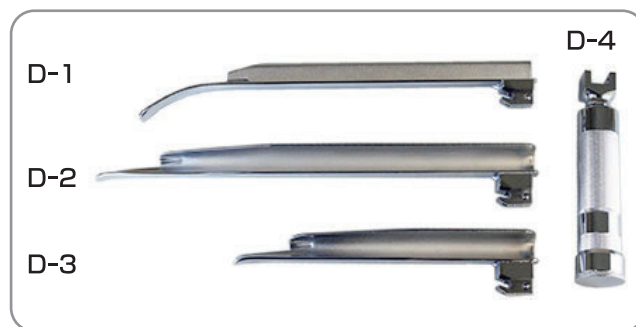

KN-1021 喉頭鏡セット

光源部からファイバーを通じて、喉頭鏡先端部へ光を送ります。
 喉頭鏡先端部からの光で、声門を確認することができます。

【セット内容】

KN-1022 マウス用喉頭鏡 1本
 KN-1023 ラット用喉頭鏡 1本
 KN-1024 LED光源部 1個
 KN-1025 ファイバー 1個



セット内容品は、個別にお買い求めいただけます。

L-1 ヤギ用子宮頸管有鉤鉗子

独立行政法人家畜改良センター茨城牧場 長野支場様 御指導

ステンレス製
 全長：300mm
 把持部：82mm
 先長：118mm
 先端幅：3mm



KN-353 動物実験用ディスプレイブルクリップ (未滅菌)

様々な用途に使用できるクリップです。
 止血クリップとして使用する際、血管をつかむ部分のユニークな形状により加圧力が少なく血管に損傷を与えません。

【仕様】

材質：ポリカーボネイト樹脂 (オートクレーブ滅菌可能)
 入数：10個/袋 (50個入りもあります。)

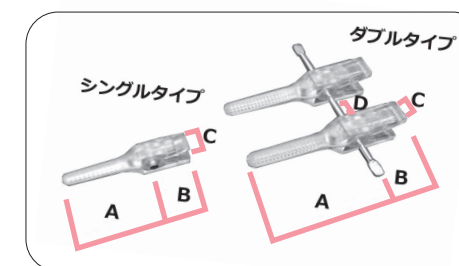

型番 (KN-353)	A(mm)	B(mm)	C(mm)	D(mm)	重量(g)	挟力(g/mm ²)	血管径
AS1-20	8.0	4.5	2.5		0.06	20	1mm以下
AS1-40						40	
AM1-30	11.5	5.5	3.0		0.12	30	1~2mm
AM1-60						60	
AL1-60	15.0	6.5	3.5		0.50	60	~4mm
AL1-120						120	
AS2-20	8.0	4.5	2.5	~7.5	0.13	20	1mm以下
AS2-40						40	
AM2-30	11.5	5.5	3.0	~7.6	0.25	30	1~2mm
AM2-60						60	
AL2-60	15.0	6.5	3.5	~7.7	0.50	60	~4mm
AL2-120						120	

※挟力のグラム数を御指定下さい。

MA-41 尖鋭ピンセット

(旧型番：A-41)
 ステンレス製
 全長：120mm
 先端：幅0.20×厚0.12mm



MA-42 尖鋭ピンセット

(旧型番：A-42)
 ステンレス製
 全長：120mm
 先端：幅0.34×厚0.14mm



MA-43 尖鋭ピンセット

(旧型番：A-43)
 ステンレス製
 全長：120mm
 先端：幅0.08×厚0.04mm



MA-45 尖鋭ピンセット

(旧型番：A-45)
 ステンレス製
 全長：110mm
 先端：幅0.05×厚0.01mm



MA-45-2 尖鋭ピンセット

ステンレス製
 全長：110mm
 先端：幅0.025×厚0.005mm



MA-47 先曲り尖鋭ピンセット

(旧型番：A-47)
 ステンレス製
 全長：115mm
 先端：幅0.07×厚0.03mm



MA-48-1 極先細無鉤ピンセット 直型

ステンレス製
全長：95mm



先端を極細に仕上げ、滑り止めの溝がありません。

MA-48-2 極先細無鉤ピンセット 直型

ステンレス製
全長：125mm



MA-48-3 先曲り極先細無鉤ピンセット

ステンレス製
全長：95mm



MA-48-4 先曲り極先細無鉤ピンセット

ステンレス製
全長：125mm

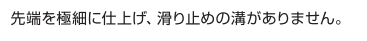

先端を極細に仕上げ、滑り止めの溝がありません。

MA-49-1 極先細有鉤ピンセット 直型

ステンレス製
全長：95mm
鉤：0.7×0.55mm



MA-49-2 極先細有鉤ピンセット 直型

ステンレス製
全長：95mm
鉤：0.4×0.25mm

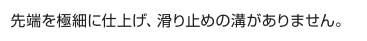

先端を極細に仕上げ、滑り止めの溝がありません。

MA-49-3 先曲り極先細有鉤ピンセット

ステンレス製
全長：95mm
鉤：0.7×0.55mm



MA-49-4 先曲り極先細有鉤ピンセット

ステンレス製
全長：95mm
鉤：0.4×0.25mm



先端を極細に仕上げ、滑り止めの溝がありません。

MA-50 尖鋭ピンセット先曲り45度

(旧型番：A-50)
ステンレス製
全長：109mm
先端：幅0.05×厚0.01mm



尖鋭ピンセットの先端が45度直線的に曲がっています。

MA-51 尖鋭ピンセット先曲り90度

(旧型番：A-51)
ステンレス製
全長：106mm
先端：幅0.05×厚0.01mm



尖鋭ピンセットの先端が90度直線的に曲がっています。

MA-55 尖鋭ピンセットクランプリング付

ステンレス製
クランプリング付
全長：110mm
先端：幅0.1×厚0.06mm



胴に取り付けられた樹脂リングにより、摘んだ位置で先端をロックできます。

MA-56 尖鋭ピンセットクランプリング付

ステンレス製
先端傾斜型
全長：115mm
先端：幅0.13×厚0.08mm



胴に取り付けられた樹脂リングにより、摘んだ位置で先端をロックできます。

MA-60 マイクロ無鉤ピンセット 直型(コリブリ型)

ステンレス製
全長：75mm



MA-61 マイクロ有鉤ピンセット 直型(コリブリ型)

ステンレス製
■ MA-61-1 全長：75mm
先端：0.25mm
■ MA-61-2 全長：75mm
先端：0.4mm



MA-62 先曲りマイクロ無鉤ピンセット(コリブリ型)

ステンレス製
全長：75mm



MA-63 先曲りマイクロ有鉤ピンセット(コリブリ型)

ステンレス製
全長：75mm
先端：幅0.25×厚0.25mm



MA-65 先曲りマイクロ無鉤ピンセット(パーソン型)

ステンレス製
全長：95mm



MA-66 先曲りマイクロ有鉤ピンセット(パーソン型)

ステンレス製
全長：95mm



MA-68 アドソン型無鉤ピンセット

ステンレス製
全長：120mm
先端：0.5×1mm



MA-69 アドソン型有鉤ピンセット

ステンレス製
全長：120mm
先端：0.5×1mm



MB-41 マイクロ剪刀ウエッケル

(旧型番: B-41)
 ステンレス製
 全長: 110mm
 刃長: 10mm



MB-50-7 マイクロ剪刀 直型

ステンレス製
 全長: 105mm
 刃長: 7mm



MB-50-10 マイクロ剪刀 直型

ステンレス製
 全長: 110mm
 刃長: 10mm



MB-50-15 マイクロ剪刀 直型

ステンレス製
 全長: 115mm
 刃長: 15mm



MB-51-7 マイクロ剪刀 反型

ステンレス製
 全長: 105mm
 刃長: 7mm



MB-51-10 マイクロ剪刀 反型

ステンレス製
 全長: 110mm
 刃長: 10mm



MB-51-15 マイクロ剪刀 反型

ステンレス製
 全長: 115mm
 刃長: 15mm



MB-52-1 マイクロ剪刀 直型 特殊片鋭片鈍

ステンレス製
 全長: 105mm
 刃長: 8mm



MB-52-2 マイクロ剪刀 直型 特殊片鋭片鈍

ステンレス製
 全長: 110mm
 刃長: 10mm



左右の刃の長さ(刃渡り)が違います。

MB-53 マイクロ剪刀 上アングル

(旧型番: B-42)
 ステンレス製
 全長: 110mm
 刃長: 8mm



MB-54-1 マイクロ剪刀 直型

ステンレス製
 全長: 80mm
 刃長: 5mm



MB-54-2 マイクロ剪刀 反型

(旧型番: B-43)
 ステンレス製
 全長: 80mm
 刃長: 5mm



MB-54-3 マイクロ剪刀 上アングル

ステンレス製
 全長: 80mm
 刃長: 5mm



MB-55 マイクロ剪刀 横アングル

ステンレス製
 全長: 105mm
 刃長: 8mm



MB-56 マイクロ剪刀 直型

ステンレス製
 全長: 160mm
 刃長: 10mm



MB-57 マイクロ剪刀 反型

ステンレス製
 全長: 160mm
 刃長: 10mm



MC-35 マイクロ持針器 直型

ステンレス製
全長:105mm



MC-36 マイクロ持針器 反型

ステンレス製
全長:105mm



MC-37 マイクロ持針器 直型

ステンレス製
全長:155mm



MC-38 マイクロ持針器 反型

ステンレス製
全長:155mm



MC-40 マイクロ持針器 直型

ステンレス製
全長:120mm



MC-41 マイクロ持針器 反型

ステンレス製
全長:120mm



MC-45 マイクロ持針器 直型フック付

ステンレス製
全長:125mm



MC-46 マイクロ持針器 反型フック付

ステンレス製
全長:125mm



MD-16 レザーブレードホルダー

ステンレス製
全長:120mm



ME-1 マイクロ鉗子 直型

ステンレス製
全長:120mm



ME-2 マイクロ鉗子 反型

ステンレス製
全長:120mm



MF-1 バラック開瞼器

ステンレス製

- | | a | b |
|--------|-----|------|
| MF-1-1 | 27× | 5mm |
| MF-1-2 | 34× | 9mm |
| MF-1-3 | 42× | 12mm |
| MF-1-4 | 42× | 14mm |

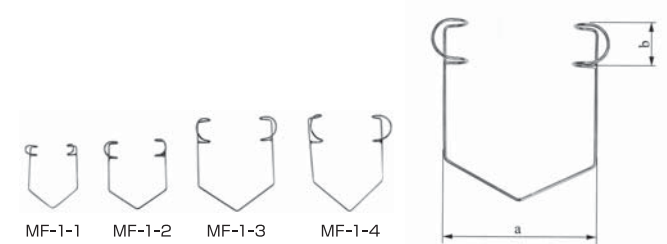

MF-1-1

MF-1-2

MF-1-3

MF-1-4